

۱ - ۹

درباره ما

۱۰ - ۱۹

محصولات سنگفرش  
۶ سانتی متر

۲۰ - ۲۱

محصولات مولتی کالر و  
سنگفرش واش بتن

۲۲ - ۲۵

محصولات سنگفرش  
۸ سانتی متر

۲۶ - ۳۱

محصولات جدول

۳۲ - ۴۵

محصولات آجر و بلوک

۴۶ - ۵۱

محصولات دکوراتیو، نما، کفپوش

# آراکس



# درباره ما

شرکت نوین سبک ساز سبلان از سال ۱۳۸۵ فعالیت خود را در زمینه تولید قطعات بتنی با استفاده از ماشین آلات تمام اتوماتیک آلمانی با نام تجاری "آراکس" آغاز نموده است. با راه اندازی این واحد تولیدی، برای اولین بار در کشور امکان تولید محصولات بتنی بصورت پرس خشک و با استفاده از بتن با نسبت آب به سیمان پایین بوجود آمد. استفاده از بتن با نسبت آب به سیمان پایین باعث گردیده تا محصولات تولیدی این شرکت از دوام و مقاومت بسیار بالایی برخوردار بوده و قابلیت تحمل فشارهای بالا و شرایط محیطی سخت را دارا باشند. این شرکت توانایی تولید کفپوش بتنی جهت استفاده در معابر پیاده رو و معابر ترافیکی را دارا میباشد.



مجموعه خط تولید امکان تولید قطعات بتنی بصورت دولایه، با استفاده از مصالح و دانه بندی و رنگ مجزا در لایه رویه و لایه زیرین را دارد که به واسطه این امر امکان استفاده از رنگها و رویه های مختلف بدون تغییر در کیفیت محصول به وجود می آید. استفاده از فشار و ویبره جک های ۲۵ تنی و همچنین نسبت آب به سیمان پایین و تولید با اسلمپ صفر باعث گردیده که محصولات تولیدی بویژه کفپوش بتنی و جدول، علاوه بر دارا بودن مقاومت خمشی و فشاری قابل ملاحظه، مطلوبیتی خاص در زمینه کاهش درصد جذب آب و مقاومت در برابر سائیدگی و یخ زدگی کسب نماید.



## تحقیق و توسعه

واحد تحقیق و توسعه در کنار واحد کنترل کیفیت توانسته در زمینه های مختلفی تحقیق و بررسی داشته باشد. گاه این تحقیق در زمینه افزایش مقاومت های مکانیکی محصول، گاه در زمینه افزایش دوام، گاه در زمینه تولید محصول جدید و ترکیبات رنگی و گاه در زمینه روش های اجرایی میباشد. آخرین تحقیق صورت گرفته توسط این واحد، طرح جایگزینی روکش آسفالت با کفپوش بتنی پیش ساخته میباشد که برای اولین بار در ایران مبانی محاسباتی و روش طراحی کفپوش بتنی به منظور استفاده از آن در سواره روی شهری تدوین گردیده که در آن به بررسی کامل بارهای وارده بر کفپوش، عملکرد کفپوش در مقابل بارهای وارده، روش طراحی کفپوش از نظر ابعادی و مقاومت شکست در برابر بار وارده و عملکرد زیرسازی و طراحی زیرسازی مناسب جهت اجرای کفپوش پرداخته شده است. بر طبق طرح ارائه شده با اجرای یک زیرسازی طراحی شده، یک کفپوش بتنی غیرمسلح با ضخامت حدود ۸ سانتیمتر قابلیت تحمل انواع مختلفی از بارهای موجود در سواره حتی بار کامیون های سنگین را هم خواهد داشت. لازم به توضیح است طرح مذکور در اردیبهشت ماه سال ۱۳۹۴ به عنوان طرح برتر ملی در جشنواره امتنان برگزیده گردید.

با اجرایی شدن طرح جایگزینی روکش آسفالت با کفپوش بتنی غیر مسلح که طرح آزمایشی آن در محوطه سواره روی شرکت (که محوطه ای با ترافیک سنگین میباشد) به مورد اجرا گذاشته شد این شرکت آمادگی لازم جهت طراحی و ارائه کفپوش بتنی جهت مصارف ترافیکی را پیدا نموده و از این بابت صرفه جویی مناسبی برای کارفرمایان محترم هم از بابت ریالی و هم از بابت دوام و ماندگاری طولانی روکش های اجرا شده در پی خواهد داشت.

## ویژگی های برتر

- امکان تولید محصول از ارتفاع ۵ تا ۵۰ سانتی متر
- تولید هر متر مربع سنگفرش دو لایه در کمتر از ۱۵ ثانیه
- امکان تعویض خط تولید برای تولید محصول جدید در کمتر از ۱۵ دقیقه
- دارای آزمایشگاه مجهز بتن مطابق با استاندارد های روز اروپا
- دارا بودن واحد تحقیقات و توسعه (R&D) جهت بهینه سازی کیفیت محصولات و تولید محصولات جدید
- استفاده از سیستم کنترل مرکزی کامپیوتری
- استفاده از ماشین آلات تمام اتوماتیک آلمانی
- استفاده از قسمت عمل آوری با بیش از ۴۰۰۰ قفسه که امکان کنترل پارامتر های موثر در عمل آوری بتن (دما و رطوبت) را فراهم می سازد (امکان تولید در تمام فصول سال و هر نوع شرایط آب و هوایی)
- اولین تولید کننده قطعات بتنی تمام اتوماتیک با تکنولوژی روز در ایران
- استفاده از معادن اختصاصی سنگ لاشه با کیفیت بالا برای تولید شن و ماسه مصرفی
- استفاده از کد رهیبی محصول درج شده بر روی محصولات تولیدی
- دارنده خط کامل تولید شن و ماسه
- یکنواختی محصولات از لحاظ شکل ظاهری، ابعاد و کیفیت تولید بتن با اسلیمپ صفر
- اخذ نتایج مثبت آزمایشگاهی از آزمایشگاههای معتبر ملی
- دارنده گواهی نامه های ISO-۹۰۰۱ ISO-۱۴۰۰۱ OHSAS-۱۸۰۰۱ از انگلستان
- دارنده گواهی نامه استاندارد ملی برای محصولات
- کار آفرین برتر در سال های ۱۳۸۶ و ۱۳۸۷ در سطح ملی
- دارای گواهینامه فنی از مرکز تحقیقات راه و شهرسازی برای محصول بلوک های دیواری و سنگفرش
- عضو انجمن صنفی تولید کنندگان محصولات سبک ساختمانی
- واحد نمونه کیفی در سطح ملی و استانی







## آزمایشگاه کنترل کیفی

شرکت نوین سبک ساز سبلان از معدود شرکت های فعال در زمینه تولید قطعات بتنی است که دارای آزمایشگاه کامل و مستقل کنترل کیفی در زمینه ی سنگدانه و بتن میباشد.

عمده فعالیت آزمایشگاه در دو بخش تعریف شده است که بخش اول مربوط به کنترل کیفیت سنگدانه های مصرفی و بخش دوم مربوط به کنترل کیفیت محصولات تولیدی می باشد.

بخش اول فعالیت آزمایشگاه کنترل کیفیت سنگدانه های مصرفی در بتن میباشد. با توجه به حجم بالای سنگدانه در بتن (حدود ۷۵٪) کیفیت سنگدانه های مصرفی در بتن از اهمیت خاصی برخوردار میباشد.

برای اطمینان از کیفیت سنگدانه ها آزمایشات مختلفی بر روی آنها انجام می گیرد که برخی از آنها عبارتند از:

آزمایش تعیین اوزان مخصوص	آزمایش تعیین دانه بندی
آزمایش تعیین جذب آب مطلق سنگدانه ها	آزمایش تعیین مدول نرمی ماسه
آزمایش بررسی واکنش زایی سنگدانه با قلیایی سیمان	آزمایش تعیین ارزش ماسه ای ریزدانه ها
(واکنش های سیلیسی- قلیایی و واکنش های کربناتی- قلیایی)	آزمایش تعیین درصد مواد رد شده از الک ۷۵ میکرون

بخش دوم فعالیت آزمایشگاه شامل دو مرحله می باشد که مرحله اول کنترل محصول در حین تولید و مرحله دوم کنترل محصول پس از تولید می باشد.

مرحله کنترل در حین تولید شامل کنترل روزانه طرح های اختلاط ارائه شده، کنترل میزان آب تزریقی به بتن و در نهایت کنترل ضخامت محصول و وضعیت ظاهری آن می باشد. مرحله کنترل محصول پس از تولید مربوط به زمانی است که محصول آماده بسته بندی شده و شامل کنترل نهایی وضعیت ظاهری محصول و در صورت لزوم جدا نمودن محصولات معیوب از نظر ظاهری، نمونه برداری از محصول، انجام آزمایشات تعیین مقاومت های مکانیکی، تعیین میزان جذب آب مطلق، تعیین وزن مخصوص و تعیین میزان سایش سطح محصول می باشد.





## واحد تولید شن و ماسه

برای دستیابی به بهترین کیفیت محصول، استفاده از معادن اختصاصی سنگ لاشه (با حداکثر وزن مخصوص و حداقل جذب آب) را در دستور کار خود قرار داده ایم.

واحد سنگ شکن وظیفه تولید انواع مختلفی از سائزهای سنگدانه جهت استفاده در بتن را بر عهده دارد. ماسه های تولیدی دارای ارزش ماسه ای ۸۵٪ بوده و درصد مواد رد شده از الک ۷۵ میکرون در ماسه به ۳٪ و در شن به ۱٪ محدود شده است و سعی بر آن شده است تا تمامی پارامترهای آیین نامه های فنی و استاندارد ۳۰۲ ایران در خصوص تولید شن و ماسه رعایت گردد.



## محصولات جدول



## جدول بتنی دولایه پرسی دورباغچه ای

مقاومت فشاری در نمونه مکعبی در سن ۲۸ روز: ۴۰۰ کیلوگرم / سانتی متر مربع

۱۷ mm

میزان سایش:

۶ %

جذب آب:



۵۰x۲۰x۸

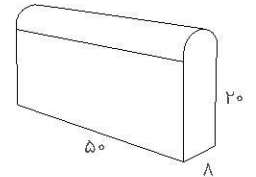

۵۰x۲۰x۱۲

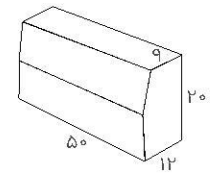

## جدول بتنی دولایه پرسی

مقاومت فشاری در نمونه مکعبی در سن ۲۸ روز: ۴۰۰ کیلوگرم / سانتی متر مربع

۱۷ mm

میزان سایش:

۶ %

جذب آب:



۵۰x۳۰x۱۵

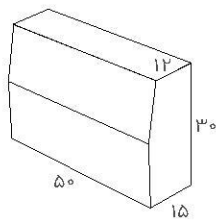

۳۰x۵۰x۱۵

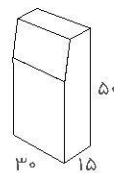

۵۰x۴۰x۱۵

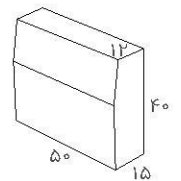

۵۰x۵۰x۱۵

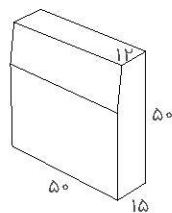

۳۰x۳۰x۱۵

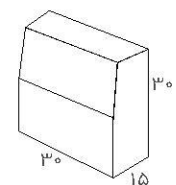

گلدان (flowerbox)

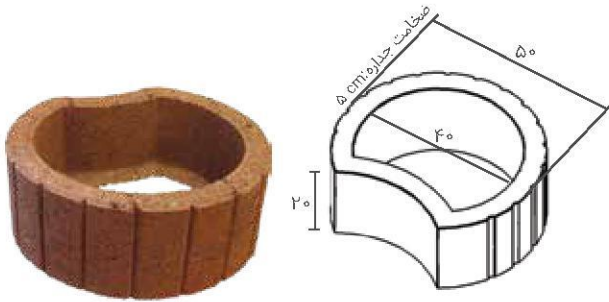

مقاومت فشاری در نمونه مکعبی در سن ۲۸ روز :	۴۰۰ کیلوگرم / سانتی متر مربع
میزان سایش :	۱۷ mm
جذب آب :	۶ %



سنگ بستر (لحد)



۴۰x۵۵x۶

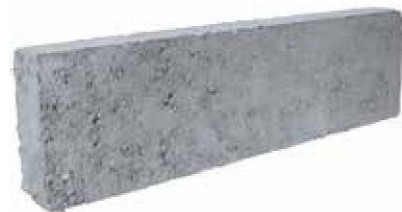

۲۰x۵۵x۶

شرکت نوین سبک ساز سبلان با خرید تجهیزات بچینگ پلانت و قالب های استاندارد نیوجرسی و ایجاد سایت تولید در نظر دارد نسبت به تولید بلوک های بتنی حفاظ جاده ای از نوع مفصلی (نیوجرسی) در ۲ تیپ ۶ متری و ۴ متری مطابق با نقشه های مصوب وزارت راه و شهرسازی اقدام نماید.

نیوجرسی ها دارای کاربرد های وسیع از جمله: ایمن سازی مسیر، جداسازی خطوط، ایجاد خطوط، ایجاد حفاظ منتهی به پرتگاه در جاده های اصلی و فرعی و مسیریابی ترافیکی می باشند بلوک های نیوجرسی از نوع بتن مسلح و دارای اتصالات مفصلی جهت سهولت در نصب و اطمینان از میزان ضربه گیری میباشند که در تولید آنها از میلگرد با تنش تسلیم بالا و مفصل های پر مقاومت استفاده میگردد.

بلوک های نیوجرسی تولیدی در شرکت با استفاده از جدیدترین متد های طرح مخلوط بتن و با استفاده ازسیمان نوع ۲ و بهترین نوع سنگدانه های معادن استان با بالاترین چگالی و پایین ترین جذب، تولید و عرضه می گردد. مقاومت فشاری نمونه مکعبی استاندارد بتن تولیدی در سن ۲۸ روز حداقل ۳۵۰ کیلوگرم بر سانتی متر مربع می باشد.

### حفاظ بتنی مفصلی / ۴ متری

مقاومت فشاری در نمونه مکعبی در سن ۲۸ روز:	۳۵۰ کیلوگرم / سانتی متر مربع
میزان نفوذ آب تحت فشار:	۳۰ mm
جذب آب حداکثر:	۶ %

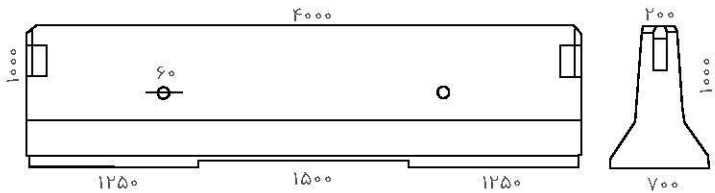

### حفاظ بتنی مفصلی / ۶ متری

مقاومت فشاری در نمونه مکعبی در سن ۲۸ روز:	۳۵۰ کیلوگرم / سانتی متر مربع
میزان نفوذ آب تحت فشار:	۳۰ mm
جذب آب حداکثر:	۶ %

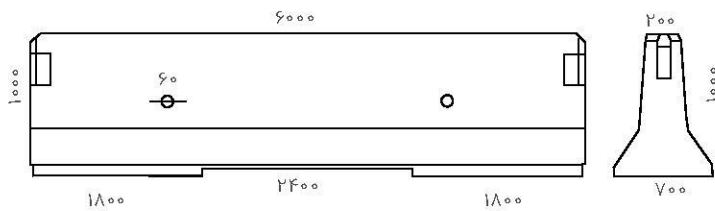



### حفاظ بتنی مفصلی ابتدا و انتها ( ۲ قطعه )

مقاومت فشاری در نمونه مکعبی در سن ۲۸ روز :	۳۵۰ کیلوگرم / سانتی متر مربع
میزان نفوذ آب تحت فشار :	۳۰ mm
جذب آب حداکثر :	۶ %

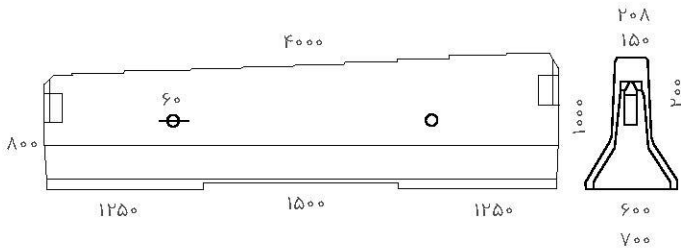

### حفاظ بتنی مفصلی ابتدا و انتها ( ۱ قطعه )

مقاومت فشاری در نمونه مکعبی در سن ۲۸ روز :	۳۵۰ کیلوگرم / سانتی متر مربع
میزان نفوذ آب تحت فشار :	۳۰ mm
جذب آب حداکثر :	۶ %

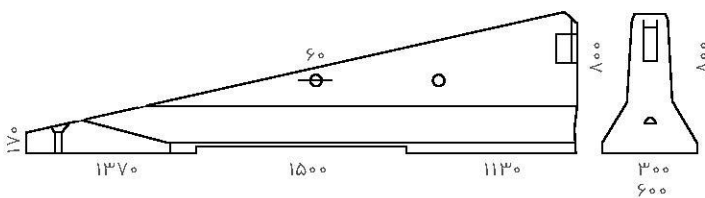

*A-rax*